



Электронная документация

СОЕДИНИТЕЛЬ УГЛОВОЙ SL-LINE-3667-90

ОПИСАНИЕ

- Угловой соединитель из стали.
- Предназначен для соединения двух отрезков профиля SL-LINE-3667 под углом 90°.
- Простая установка.

ПРИМЕНЕНИЕ

- Создание конструкций под углом 90° из профилей.

ПАРАМЕТРЫ

Артикул	038639
Модель	SL-LINE-3667-90
Комплектация	соединитель — 1 шт; винт — 4 шт.
Материал корпуса	сталь
Тип соединения	угловой, 90°

РУКОВОДСТВО ПО МОНТАЖУ СОЕДИНИТЕЛЯ

Соединение двух профилей под углом 90°
Необходимые компоненты:

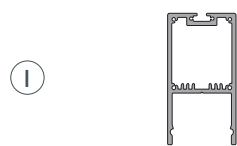

Профиль

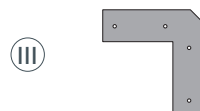

Соединитель



Винт

- 1** / Распилите профили **I** под углом 45°, как показано на рисунке.

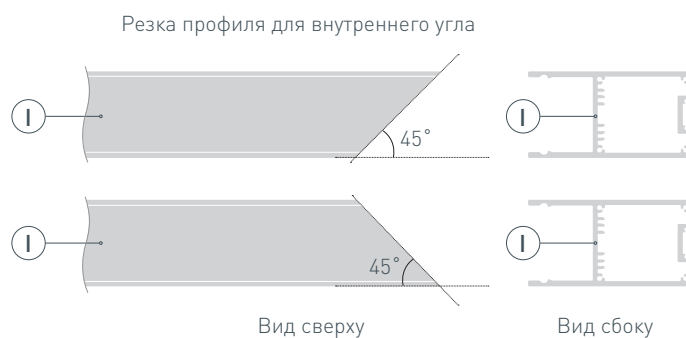

- 2** / Состыкуйте отрезки профиля **I** в угол 90°. Наметьте места на профиле **I** для сверления отверстий под винты соединителей. Для этого необходимо состыковать в угол два отрезка профиля **I**, приложить соединитель **III** к месту стыка со стороны площадки для лент, наметить отверстия. Стенки соединителя должны плотно прилегать к внутренним стенкам профиля, без зазоров. Соединитель **III** размещайте таким образом, чтобы его центр совпадал со стыком профилей **I**.

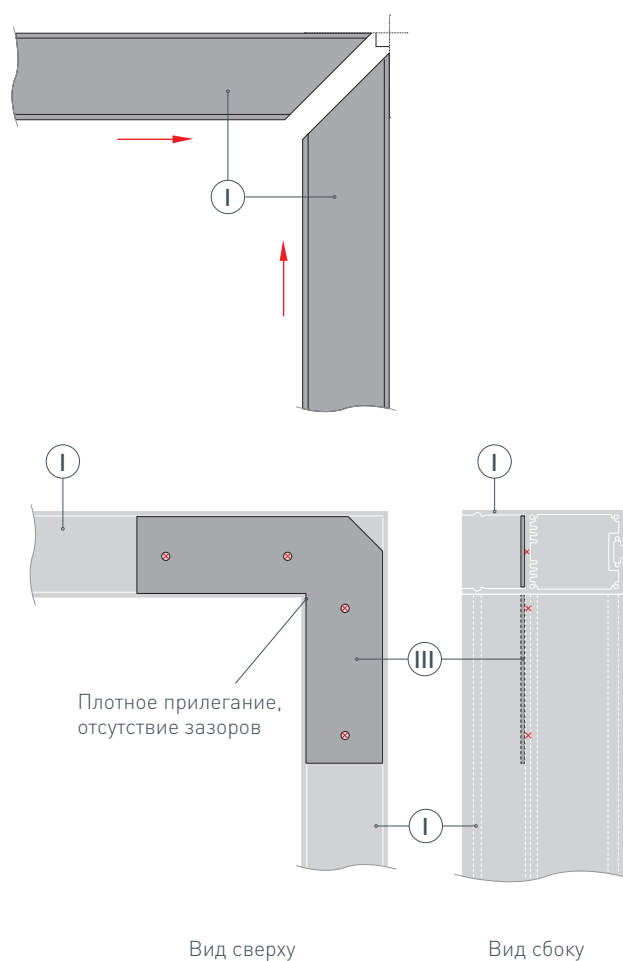

- 3** / Извлеките соединитель из профилей **I**. По подготовленным меткам сделайте необходимые отверстия в профилях **I** под винты. Зазенкуйте отверстия.

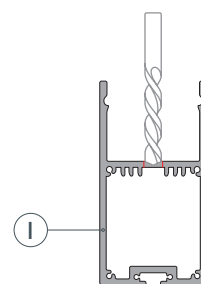

- 4** / Установите соединитель **III** в один отрезок профиля **I** через отсек для блока питания. Расположите соединитель **III** таким образом, чтобы отверстия на соединителе и на профиле совпали. Зафиксируйте соединитель **III** на профиле **I** с помощью винтов **II** из комплекта соединителя. Затем пристыкуйте к нему второй отрезок профиля под углом 90°. Оставшиеся отверстия тоже должны совпасть. Зафиксируйте соединитель **III** на втором профиле **I** аналогичным способом.

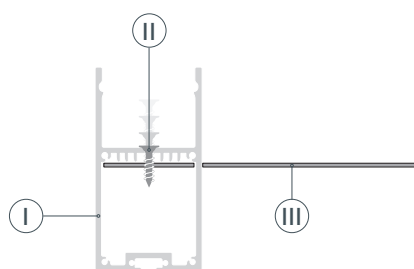

Вид сбоку

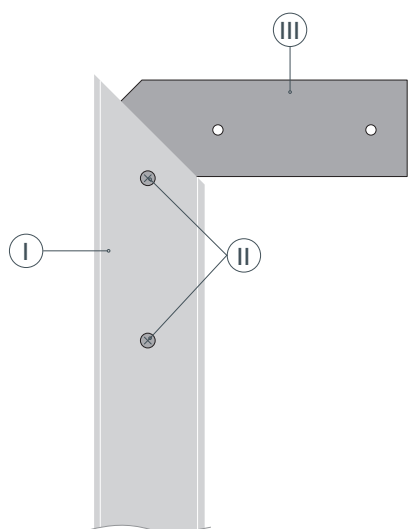

Вид сверху

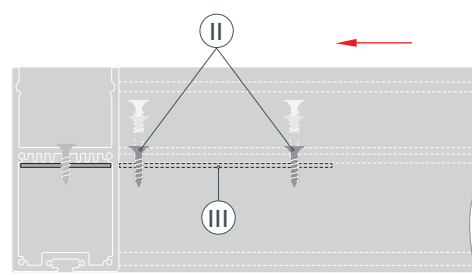

Вид сбоку

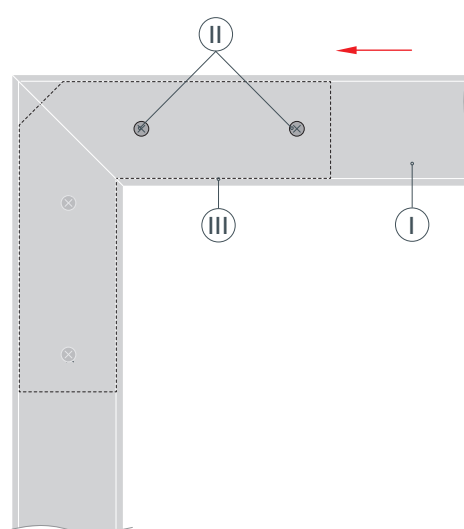

Вид сверху